



Zalakaros Korzó térrendezés

8749 Zalakaros, hrsz: 311/1

konceptió terv

2024. 09. 05.

tervező: Forma Zrt. 8360 Keszthely Rákóczi utca 3. msz: T-974-1
Rácz Tamás É1-20-0092
Rácz Tamásné K1-20-0361



Zalakaros Karos Korzó terület térrendezés
A „MIÉNK ITT A TÉR” TOP PLUSZ-1.1.3.-21-ZA1-2022-00010 PÁLYÁZAT
KONCEPCIÓ TERV

TARTALOMJEGYZÉK

CÍMLAP

TARTALOMJEGYZÉK

IROMÁNYOK

Szöveges ismertetés
Költségbecslés – területi és munkanemenkénti bontásban

TERVLAPOK

H- Helyszínrajzok

H-1.1	Műholdkép	
H-1.2	Átnézeti látványterv	
H-2	Átnézeti helyszínrajz	m1:1000

E-1- Rendezvénytér

E-1.1	Rendezvénytér helyszínrajza nyitott napernyőkkel	m1:250
E-1.2	Rendezvénytér látványterv teljes nyitott napernyőkkel	
E-1.3	Rendezvénytér látványterv teljes nyitott napernyőkkel	
E-1.4	Rendezvénytér helyszínrajza csukott napernyőkkel	m1:250
E-1.5	Rendezvénytér látványterv teljes csukott napernyőkkel	
E-1.6	Rendezvénytér látványterv teljes csukott napernyőkkel	
E-1.7	Rendezvénytér látványtervek	
E-1.8	Színpad terve és termetszetek	m1:200
E-1.9	Színpad látványtervek	
E-1.10	Árnyékolók	- termékismertető
E-1.11	Dombos gumiburkolatú gyerekjátsszó	- előképek
E-1.12	Térbútorok, padok	- termékismertető
E-1.13	Térbútorok, szemetesek	- termékismertető

E-2 Pihenőkert

E-2.1	Pihenőkert helyszínrajza	m1:250
E-2.2	Pihenőkert látványterv teljes	
E-2.3	Pihenőkert látványterv teljes	
E-2.4	Pihenőkert látványtervek	
E-2.5	Díszkert, gyógynövénykert	- előképek
E-2.6	KarosPONT köztéri alkotás Zalakaros címeréből	- előképek

E-3 Családi tornapálya - Motorik park

E-3.1	Motorik park helyszínrajza	m1:250
E-3.2	Motorik park látványterv teljes	
E-3.3	Motorik park látványterv teljes – dombra épített	
E-3.4	Motorik park látványtervek	
E-3.5	Családi tornapálya Viscoczky Sándor e.v.	- termékismertető
E-3.6	Családi tornapálya Ilona Malom Műhely	- termékismertető
E-3.7	Családi tornapálya Ilona Malom Műhely	- termékismertető
E-3.8	Családi tornapálya HAGS	- termékismertető
E-3.9	Térbútorok, forgatható padok és székek	- termékismertető

E-4 Sportkert

E-4.1	Sportkert helyszínrajza	m1:250
E-4.2	Sportkert látvány teljes	
E-4.3	Sportkert látvány teljes	
E-4.4	Petanque pálya, Ping-pong asztal	- előképek
E-4.5	Térsakk, sakkasztal	- előképek
E-4.6	Streetball pálya, Streetworkout	- előképek

Zalakaros Karos Korzó terület térrendezés

A „MIÉNK ITT A TÉR” TOP PLUSZ-1.1.3.-21-ZA1-2022-00010 PÁLYÁZAT
KONCEPCIÓ TERV

SZÖVEGES ISMERTETÉS

Előzmények

Zalakaros Város Önkormányzata pályázati forrásokból kívánja bővíteni és fejleszteni a város centrumában található, volt focipálya helyén létesült Karos Korzó rendezvényteret.

Jelen tervdokumentáció a 2024. augusztus 16-án és 27-én bemutatott tervanyagok észrevételei, véleményei, a kérdésekre adott válaszok és személyes egyeztetések szerint készült, mely alapján Zalakaros Város képviselő testülete véglegesíteni tudja a tervezési feladatot.

Alapprogram

A Karos Korzó rendezvényter kiegészítése és továbbfejlesztése egy családbarát zöld parkká, ahol minden korosztály megtalálja a szórakozás, az aktív és passzív pihenés felületeit, eszközeit.

A tér és a környezet igényli az egyes, különböző tematikájú térrészek differenciálását, faszorokkal történő elválasztását (árnyék), természetesen biztosítva közöttük a megfelelő kapcsolatot:

- rendezvényterhez kapcsolódó központi családi élménykert kisebb színpaddal, látvány és pihenő elemekkel
- családi tornakert fejleszthető, tematikus mászó és térbeli ügyességi elemekkel, a motorik parkok mintájára
- köztes csendes sétáló és sport zóna (utcai korzó ruhában is használható) szabadtéri térsakk és sakk asztalok, ping-pong asztalok, petanque pálya, stb.
- aktív sport zóna (sportruhában használható, hangos), futókör és kültéri fitness eszközök köré telepített sporteszközök, street workout tornapark, street-ball pálya, esetleg stabilizált gyepes lánbtenisz és röplabda pálya

Beruházói igény a kialakuló zöld felületű családi élménykertet átlátható módon körülvenni gondozásmentes cserje sövényssorral, amely meghatározza a családokhoz tartozó gyermekek mozgásterét, valamint adott esetben egyes rendezvényeknél egy külső biztonsági határt is tud képezni. A családi élménykert kialakításába célszerű a meglévő kertészeti elemek bevonása. Az új kertészeti elemeket (dombok, három szintes növényzet) lehetőség szerint úgy kell alakítani, hogy minél inkább csökkentse a rendezvényterről kijutó hanghatásokat.

Terület elhelyezkedése, környezete

A tervezési terület a Zalakaros, hrsz.:311/1 területén található. A területrész jelenleg Karos Korzó rendezvényterként működik, a volt sportpályából adódóan fás-ligetes zöld területtel kiegészülve.

A terület övezeti besorolása Vi-1 intézményi terület, kulturális, közösségi szórakoztató rendeltetéssel, a megengedett legnagyobb beépítettség 60%, a legkisebb zöldfelület a be nem épített terület 50%-a, a beépítési mód szabadonálló, a legnagyobb épületmagasság 10,5m.

A területet déli irányból sportszálló és sportpálya, keleti irányból a Termál út (közút), nyugati oldalon a Szőlő utca (közút), északi irányból közpark-játszótér, már természeti környezet, erdős-ligetes terület határolja.

Terület megközelítése

A Zalakaroson átmenő országútról, Termál útról nyílik a Karos Korzó fő gyalogos megközelítése. Az utca az idegenforgalmi szezonban nagyobb forgalmú, a holtszezonban nincs számottevő forgalom. A tervezési telek a zöldfelületek felől több ponton, sétaúton is elérhető.

Gépjárművel történő megközelítés a Szőlő utca felőli parkolón keresztül, terület karbantartási bejárata szintén a Szőlő utca felől.

Terület jelenlegi állapota

Rendezvényter Nagy rendezvények megtartására alkalmas burkolt tér, közepén füves zöld területtel, két oldalon elárúsító pavilonokkal, déli oldalon nyitott színpaddal. Fő megközelítése a Termál út felől, lépcsőkkel közrefogott attraktív szökőkutas feljáróval.

Terület délkeleti sarkán a térhez nagy üvegfalakkal kapcsolódó Karos Korzó rendezvényház létesült.

- A használat során a burkolt felületek kicsinek bizonyultak, növelni célszerű elsősorban a színpad előtti részen, valamint a két oldalon a büfék (fogyasztóterek) környezetében.
- A burkolt fogyasztó felületek nagyon melegek, ezért mobil árnyékolók telepítése előirányzott.
- A színpad vékony fémlemezes teteje és a színpad átforrósodik, ezért felső és oldalsó árnyékolás, hővédelem szükséges.
- A színpad vékony fémlemezes szerkezete tölcészerűen felerősíti és kivetíti a környezetre a hangot, ezért felső hangelnyelő, hangterelő álmennyezet kiépítése javasolt.

Park A rendezvényterrel együtt füvesített, növényekkel betelepített dombok és esőkert létesült, a rendezvényterbe csatlakozó két sétaúttal. A nyugati oldalt a volt focipálya fás-ligetes rézsús lelátója, az északi oldalt fás-ligetes sáv határolja.

- A használat során a dombos, gyepes területet nem sikerült bekapcsolni a rendezvényter vérkeringésébe, kissé leszakad a zöld felület.
- Az épített, alacsony dombok és növényzet nem tudják megfogni a rendezvényterről kiáramló hangos zenét, sok a környezeti panasz.
- Mindezek érdekében a zöldfelületen érdemes egy családi élmény- és tornakertet kialakítani látvány-, pihenő- és térbeli ügyességi elemekkel, továbbá átlátható módon körülvenni gondozásmentes cserje sövényssorral, amely a rendezvényeknél egy külső biztonsági határt tud képezni.

Sportkert A tervezési területhez északról egy futókörrel, kültéri fitness elemekkel ellátott sport terület kapcsolódik, kissé leszakadva a rendezvény területről.

- Célszerű inspiráló aktív sport elemeket telepíteni, street-ball és street workout pályát
- A két terület közé egy csendesebb, sétáló-sport zóna kívánkozik ligettel, leülő felületekkel, sakk és ping-pong eszközökkel.

Téralakítás elemei

- Színpad**
- nyugati oldalának árnyékolása teljes felületen javasolt egyedi szerkezettel – mozgatható árnyékolással.
 - ezzel együtt megoldandó a külső felületek, homlokzatok egységesítése
 - 5x3m méretű LED-fal a nyitott színpad hátsó falára, középtengelyben, bontható módon, a megfelelő biztonsági takarással.
 - színpad hő- és hangszigetelő álmennyezete mellett megoldandó a fénytechnikai elemek rácsos tartójának leereszthetősége.

- Rendezvénytér**
- szilárd burkolat növelése 300 m2 területen a belső zöld felület körül, a színpad és a büfésor előtt, déli, keleti és nyugati oldalon.
 - a kétoldali büfésor előtt a burkolt sétány részleges árnyékolása, típus nyitható, mozgatható árnyékolók elhelyezése – kiválasztott típus keleti oldalon kettős, nyugati oldalon négyes sorolású Poker Wood összecsatolható, karos óriásnapernyő.
 - keleti oldalon a napernyőket magasabban (ne takarjanak be a pavilonok párkányába), emelt, álló pultként kialakított fix talpazatra kell beépíteni
 - nyugati oldalon gyári talppal, burkolatra állított napernyők
 - északi burkolt részen 4 m hosszú épített padokkal célszerű megoldani az áramvételi lehetőség biztosítását az árusok mobil pultjainak.
 - épített padokat az áramvételi lehetőséggel célszerű átfordítani a keleti burkolt felület peremére is, a nem túl esztétikus elektromos elosztószekrények kiváltásával.
 - északi burkolt részen a mobil színpad elhelyezhetőségét biztosítani kell.
 - északi részhez kapcsolva egy lazább, gumiburkolatos, térdombokkal tagolt, kisebb gyermekeknek szóló térrész amely nagyobb rendezvények során leülő felületnek is használható (lelátó).
 - az árusok mellett az áramvételi lehetőség biztosítása a mobil színpad és egy alkalomszerűen felállítandó, minőségében a környezethez illeszthető mobil játszóeszköz (körhinta, légvár) számára.
- Családi tornakert**
- fejleszhetően, több tematikus elemmel kiegészítve célszerű kialakítani a sétánytól nyugatra eső területen.
 - igény a szabadabban formálható eszközsor – példa a sajószentpéteri motorik park.
 - lehet az alsó sík területre telepíteni az eszközöket, de lehet egy részét a rézsűhöz illesztett terepdombokra is telepíteni.
 - eszközsorban szerepeljen kisebb gyerekeknek szóló mászófal, amelynek a hátoldalát célszerű lenne rajzoló falnak kialakítani.
 - eszközök telepítését a pénzügyi keretek határozzák meg.
- Családi élménykert**
- lehatárolt zöld felületű családi élménykert az átláthatóság miatt kisebb, bensőségesebb kialakítással
 - a meglévő kertészeti elemek bevonása
 - nyári színpad, zenetér, fotópont elhelyezése – Zalakaros Korzó logójának felfestésével - a meglévő dombok tövében, rálátással a dombokról.
 - térzene mellett alkalmas legyen akár iskolai, óvodai rendezvények megtartására is zöldkörnyezetben.
 - a színpad, pihenő tér köré javasoljuk az igényesebb, centrális kert kialakítását (pl. gyógynövény kazetták elhelyezése) árnyékoló fákkal.
 - elválasztva, de mégis közelebb kerül a büfé fogyasztó terekhez.
 - javasolt egy igényesebb, egyedi térelem, Zalakaros címerét szimbolizáló köztéri alkotás (fotópont) elhelyezésére, amelyről azonnal felismerhető a terület és a pihenőpark jelképévé is válhat.
 - az új kertészeti elemeket (dombok, három szintes növényzet) lehetőség szerinti úgy alakítani, hogy minél inkább csökkentse a rendezvényterrről kijutó hanghatásokat
 - a hanghatások tompítása a rendezvénytérhez közelebbi sövény-dombfazor kombinációval jobban biztosítható.
- Világítás**
- a területet közrefogó két oldali sétány és a sportterület világítása közvilágítási kábelre felfűzött 4 m magas kandeláberekkel megoldott
 - a középső családi élménykert világítása tervezendő 4 m magas, nap-elemes kandeláberekkel
 - egyéb területek megvilágítása nem szükséges

- Csendes sétáló és sport zóna**
- árnyékos fás, ligetes kialakítás
 - összekapcsolja a családi élménykertet és a sportzónát
 - szabadtéri térsakk és sakk asztalok, ping-pong asztalok, petanque pálya, stb.
 - fontos a leülőfelületek kialakítása.
- Aktív sport zóna**
- a meglévő futópálya belső területén
 - futókör és kültéri fitness eszközök köré telepített sporteszközök
 - street workout tornapark, eszközök telepítése az alap, minimális 45 m2-es „Fitness ponttal” történik
 - street- ball pálya, palák északi oldalán U alakú labdavédő háló, minél csendesebb, rugós dobópalánk
 - lábtenisz és röplabda pálya állítható hálóval, fixált gyepes felülettel.
 - sporteszközök és környezetük burkolt felületének kiépítése - 300 m2.
- Térelemek**
- 15 db hulladékgyűjtő edény – több szelektíven gyűjthető csoportként vagy egyesével, fedett, egyenként 90 l-es gyűjtőedényekkel
 - lehetőleg a meglévő Karos Korzó burkolatához és növénykazettáihoz igazodó modernebb hangvételű utcabútorok, fa rácsos ülőfelületekkel
 - Karos Korzón meglévő öntöttvas keretes típus padok kerülnek át a zöldfelületekbe
 - kiemelt pontokra egyedibb hangvételű bútorok, pl. forgatható nyugágy vagy szék
 - fontos az egységes arculat.

Rác Tamás
építész vezető tervező
É/1 20-0092

Rác Tamásné
táj- és kertépítész
K/1 20-0237

T-974 Zalakáros Karos Korzó terület térrendezés

Színpad	Egységár		Összesen nettó	
Épület külső homlokzatának egységesítése, burkolása színes fém lemezzel	85	m2	38 000	3 230 000
Nyugati oldalának árnyékolása külső burkolat mögé betolható egyedi szerkezettel	30	m2	60 000	1 800 000
Hőszigetelő és hangelnyelő, hangterelő álmennyezet készítése egyedi szerkezettel	72	m2	34 300	2 469 600
LED-fal elhelyezése 5x3 m méretben a nyitott színpad hátsó-felős részére, bonthatóan és redőnyös biztonsági takarással	1	db	5 300 000	5 300 000
Hangrendszer telepítése, a már meglévő hangrendszer továbbfejlesztése és szabályozása érdekében	1	db	7 500 000	7 500 000
Fénytechnikai híd traverz átalakítása leereszthető módon	2	db	1 250 000	2 500 000
			22 799 600	

Rendezvényter	Egységár		Összesen nettó	
Térburkolat kiegészítés + pihenő felület	308	m2	27 125	8 354 500
Pihenő, gyerekvilág térbeli gumiburkolattal	99	m2	48 745	4 825 755
Árnyékolók keleti oldalon (2 egységes), fixen, kiemelt vasbeton talpazatra szerelve	6	db	1 582 087	9 492 522
Mobil árnyékolók nyugati oldalon (4 egységes), saját gyári súlyozott talppal	5	db	3 100 000	15 500 000
Áramvételi lehetőség kialakítása árusító pavilonokhoz 4 m h. épített padokkal, kiegészítő burkolatba építve	8	db	565 000	4 520 000
meglévő burkolatba építve	2	db	565 000	1 130 000
Utcabútorok, modern, stílusazonos padok kihelyezése a fogadó térre a meglévő padok áthelyezésével (8 db), valamint a környező teresedésekre	10	db	240 520	2 405 200
Hulladékgyűjtő edény (csoportos szelektív 3 db)	3	db	550 000	1 650 000
Ivókút/új - a meglévő kerti csap kiállítás felhasználásával	1	db	810 000	810 000
Faültetés	5	db	178 500	892 500
Cserje, sövény telepítés	82	m2	15 925	1 305 850
Gyepesítés - középső területen a burkolatkiegészítések mellett 1 m szélességben	135	m2	1 500	202 500
			51 088 827	

Családi tornapálya (motorik park)	Egységár		Összesen nettó	
Családi tornapálya eszközei				
Motorik park tornaemelei (9 db) Viszocky S. E.V.	1	Egys.	24 118 279	
- Motorik park tornaemelei (9 db) Ilonamalom	1	Egys.	20 714 540	20 714 540
- Motorik park tornaemelei (10 db) HAGS	1	Egys.	24 620 090	
Motorik tornaemelek pálya rézsűre épített dombokra - opcionális	650	m3	5 000	3 250 000
Domb építés	50	m3	5 000	250 000
Kiseleemes térkő burkolt utak, területek	36	m2	27 125	976 500
Elemek közötti tipegők, lépegetők	24	m2	27 400	657 600
Utcabútorok, padok kihelyezése	6	db	240 520	1 443 120
Utcabútorok, forgatható pihenő napozóágyak kihelyezése	5	db	350 000	1 750 000
Hulladékgyűjtő edény/tervezett egyes	1	db	183 333	183 333
Ivókút/új - vízkiállítás kiépítésével	1	db	912 000	912 000
Faültetés	1	db	178 500	178 500
Cserje, sövény telepítés	83	m2	15 925	1 321 775
Gyepesítés	1180	m2	1 500	1 770 000
			33 407 368	

Pihenőkert	Egységár		Összesen nettó	
Nyári színpad	38	m2	53 000	2 014 000
Nagyeleemes térkő burkolt utak, területek	210	m2	27 125	5 696 250
Kiseleemes térkő burkolt utak, területek	38	m2	27 125	1 030 750
A terület (családi élménykert) körül nyírásmentes cserje sövény kialakítása	150	m2	15 925	2 388 750
Kertészeti kialakítás nyári színpad és fotópont körül, kiemelt, ülőfelületes növénykaszettákkal, cserjékkel, gyógynövény kerttel	110	m2	38 180	4 199 800
Zajvédő terepdombok kialakítása	250	m3	5 000	1 250 000
Zalakáros címerét szimbolizáló köztéri alkotás (fotópont)	1	db	6 200 000	6 200 000
Utcabútorok, padok a meglévő padok áthelyezésével	5	db	55 000	275 000
Hulladékgyűjtő edény/tervezett egyes	2	db	183 333	366 666
Napeleemes közvilágítási lámpák	4	db	165 000	660 000
Faültetés	22	db	178 500	3 927 000
Cserje, sövény telepítés	83	m2	15 925	1 321 775
Gyepesítés	1180	m2	1 500	1 770 000
			31 099 991	

Köztes csendes sétáló és sport zóna	Egységár		Összesen nettó	
Nagyeleemes térkő burkolt utak, területek	171	m2	27 125	4 638 375
Kiseleemes térkő burkolt utak, területek	143	m2	27 125	3 878 875
Ping-pong asztal	2	db	781 000	1 562 000
Sakkasztal	2	db	650 000	1 300 000
Térsakk (8 m2)	1	db	350 000	350 000
Petanque pálya	60	m2	12 667	760 000
Utcai bútorok, padok a meglévő padok áthelyezésével	3	db	55 000	165 000
Hulladékgyűjtő edény /tervezett egyes	3	db	183 333	550 000
Napeleemes közvilágítási lámpák	2	db	165 000	330 000
Domb építés	50	m3	5 000	250 000
Faültetés	14	db	178 500	2 499 000
Cserje, sövény	24	m2	15 925	382 200
Gyepesítés	1050	m2	1 500	1 575 000
			18 240 450	

Aktív sportkert	Egységár		Összesen nettó	
Kiseleemes térkő burkolt utak, területek	112	m2	27 125	3 038 000
Streetworkout pálya ütőcsillapító gumi burkolat	43	m2	61 225	2 632 675
Streetball pálya simított beton alátét réteggel, műgyantás sportburkolattal	165	m2	46 391	7 654 500
Streetworkout pálya sporteszközök	1	db	2 658 600	2 658 600
Streetball pálya - rugós (csendesebb) kosárpálánk, U alakú labdavédő háló, pályakijelölés	1	db	1 045 000	1 045 000
Stabilizált gyepes röplabda, tollaslabda, lánthévíz pálya - állítható magasságú háló, pályakijelölés	1	db	210 000	210 000
Utcabútorok, padok kihelyezése - fehér beton kocka ülőke	5	db	268 000	1 340 000
Utcabútorok, kerékpártámaszok	3	db	210 000	630 000
Hulladékgyűjtő edény /meglévő	2	db	-	-
Ivókút/felújítás - ivókút telepítése meglévő kiállásra	1	db	810 000	810 000
Faültetés	4	db	178 500	714 000
Cserjetelepítés	15	m2	15 925	238 875
Gyepesítés	510	m2	1 500	765 000
			21 736 650	

ÖSSZESEN	178 372 886
-----------------	--------------------

Infrastrukturális fejlesztések	15 000 000
---------------------------------------	-------------------

MINDÖSSZESEN (NETTÓ)	193 372 886
-----------------------------	--------------------



Zalakaros Korzó térrendezés

cím: 8749 Zalakaros, hrsz: 311/1

tervező: Forma Zrt., 8360 Keszthely, Rákóczi u. 3.

Rácz Tamás É1-20-0092

Rácz Tamásné K1-20-0361

konceptió terv

msz: T-974-1

forma

2024. 09. 05.

H-1.1 Műholdkép



Zalakaros Korzó térrendezés

cím: 8749 Zalakaros, hrsz: 311/1

tervező: Forma Zrt., 8360 Keszthely, Rákóczi u. 3.

Rác Tamás É1-20-0092

Rác Tamásné K1-20-0361

H-1.2 Átnézeti látványterv

konceptió terv

msz: T-974-1

forma

2024. 09. 05.



Zalakaros Korzó térrendezés

cím: 8749 Zalakaros, hrsz: 311/1
 tervező: Forma Zrt., 8360 Keszthely, Rákóczi u. 3.
 Rácz Tamás É1-20-0092
 Rácz Tamásné K1-20-0361

H-2 Átnézeti helyszínrajz

konceptió terv

msz: T-974-1



2024. 09. 05.

m=1:1000

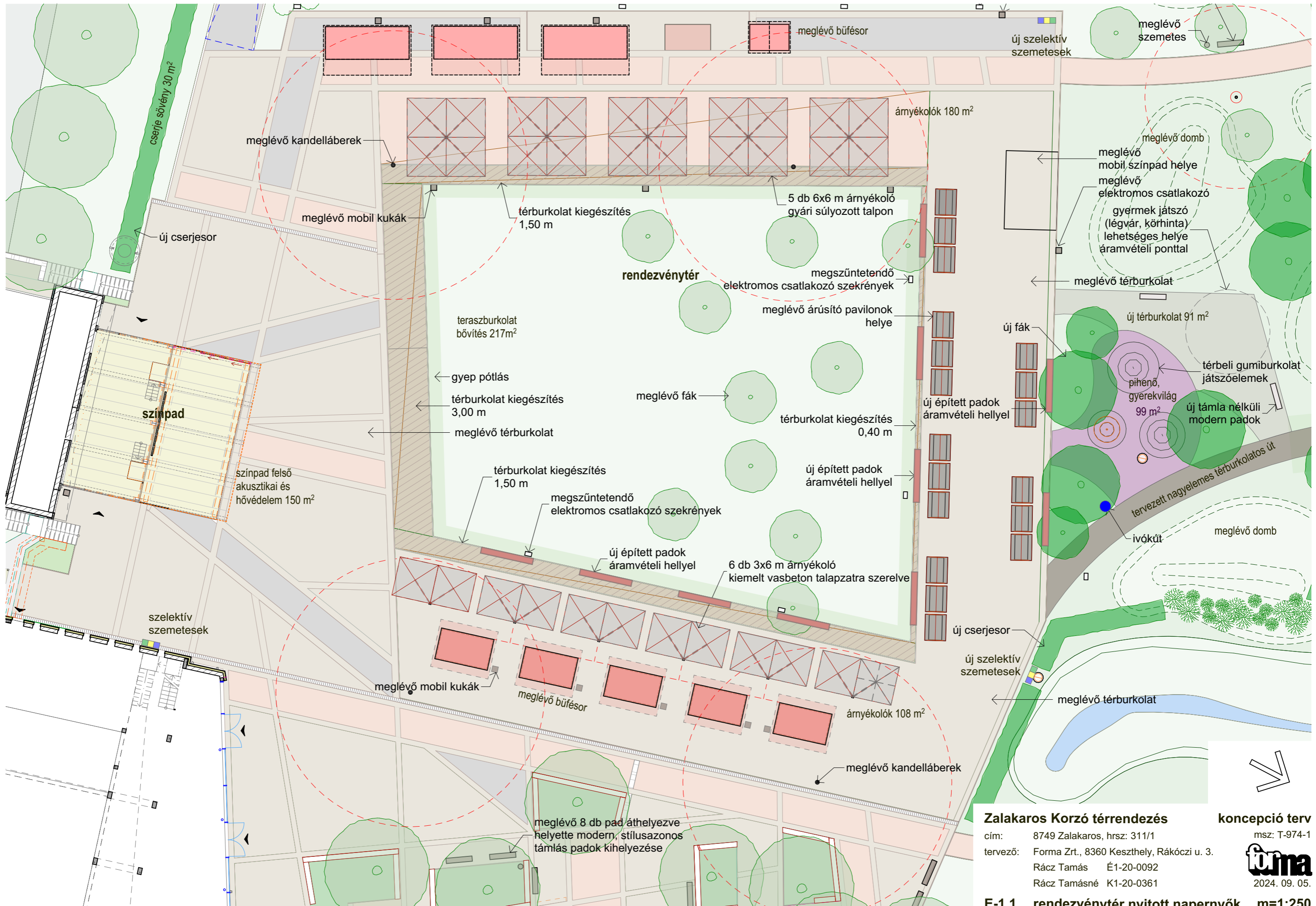

Zalakaros Korzó térrendezés **konceptió terv**
 cím: 8749 Zalakaros, hrsz: 311/1 msz: T-974-1
 tervező: Forma Zrt., 8360 Keszthely, Rákóczi u. 3. **forma**
 Rácz Tamás É1-20-0092 2024. 09. 05.
 Rácz Tamásné K1-20-0361

E-1.1 rendezvénytér nyitott napernyők **m=1:250**



Zalakaros Korzó térrendezés

cím: 8749 Zalakaros, hrsz: 311/1

tervező: Forma Zrt., 8360 Keszthely, Rákóczi u. 3.

Rácz Tamás É1-20-0092

Rácz Tamásné K1-20-0361

konceptió terv

msz: T-974-1

forma

2024. 09. 05.

E-1.2 rendezvénytér látvány, nyitott ernyők



Zalakaros Korzó térrendezés

cím: 8749 Zalakaros, hrsz: 311/1
tervező: Forma Zrt., 8360 Keszthely, Rákóczi u. 3.
Rácz Tamás É1-20-0092
Rácz Tamásné K1-20-0361

konceptió terv

msz: T-974-1



2024. 09. 05.

E-1.3 rendezvényter látvány, nyitott ernyők

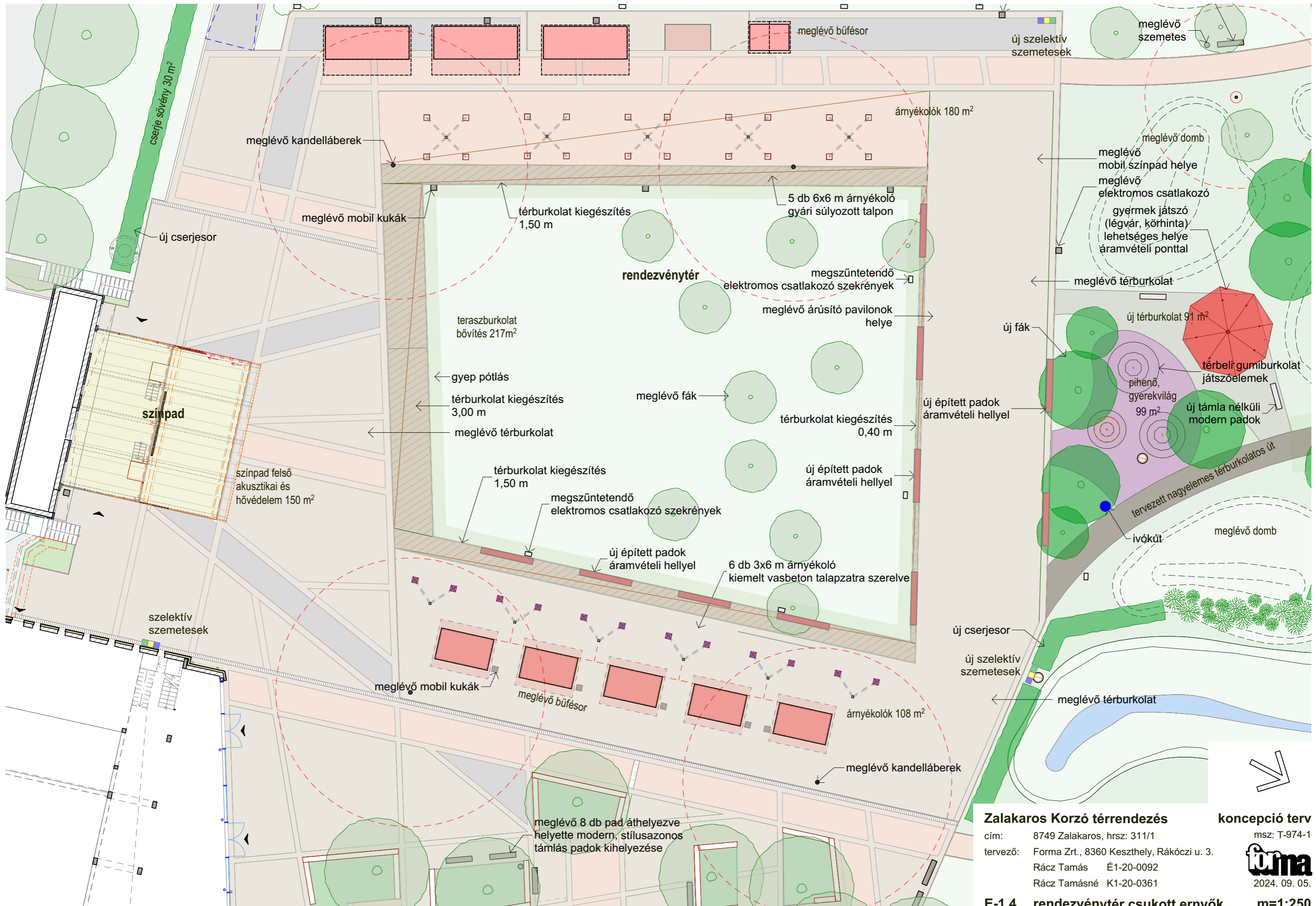

Zalakaros Korzó térrendezés
 cím: 8749 Zalakaros, hrsz: 311/1
 tervező: Forma Zrt., 8360 Keszthely, Rákóczi u. 3.
 Rácz Tamás É1-20-0092
 Rácz Tamásné K1-20-0361

konceptió terv
 msz: T-974-1
forma
 2024. 09. 05.
E-1.4 rendezvénytér csukott ernyők m=1:250



Zalakaros Korzó térrendezés

cím: 8749 Zalakaros, hrsz: 311/1
tervező: Forma Zrt., 8360 Keszthely, Rákóczi u. 3.
Rácz Tamás É1-20-0092
Rácz Tamásné K1-20-0361

konceptió terv

msz: T-974-1

forma

2024. 09. 05.

E-1.5 rendezvényter látvány csukott ernyők



Zalakaros Korzó térrendezés

cím: 8749 Zalakaros, hrsz: 311/1

tervező: Forma Zrt., 8360 Keszthely, Rákóczi u. 3.

Rácz Tamás É1-20-0092

Rácz Tamásné K1-20-0361

konceptió terv

msz: T-974-1

forma

2024. 09. 05.

E-1.6 rendezvényter látvány csukott ernyők

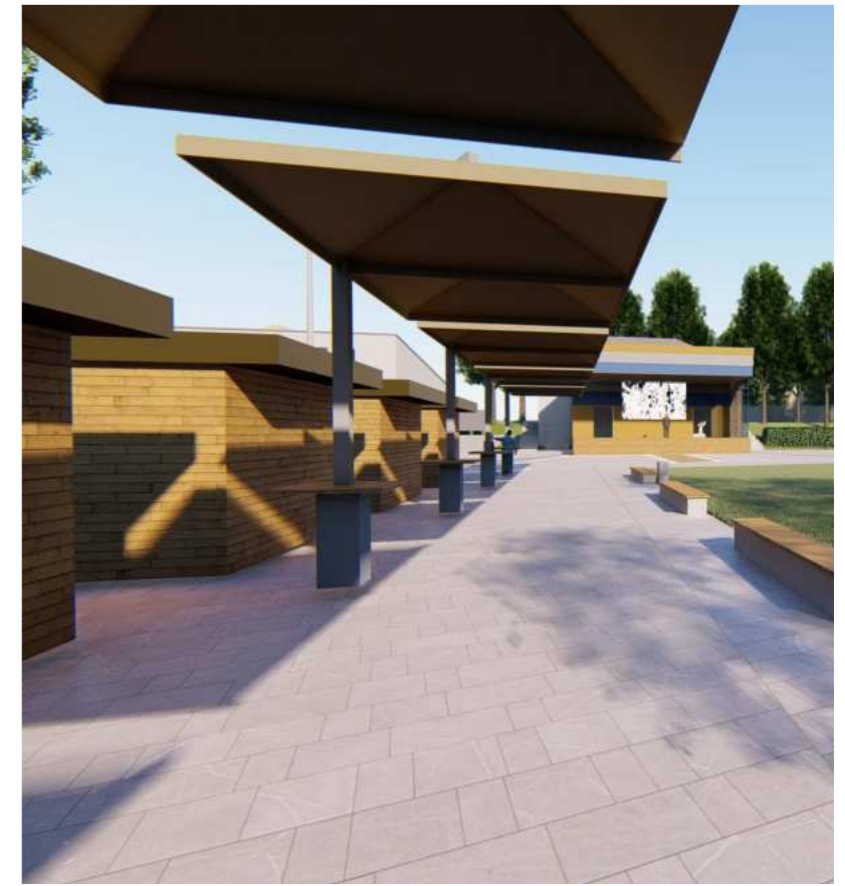

Zalakaros Korzó térrendezés

cím: 8749 Zalakaros, hrsz: 311/1
 tervező: Forma Zrt., 8360 Keszthely, Rákóczi u. 3.
 Rácz Tamás É1-20-0092
 Rácz Tamásné K1-20-0361

konceptió terv

msz: T-974-1

 2024. 09. 05.

E-1.7 rendezvénytér látványtervek

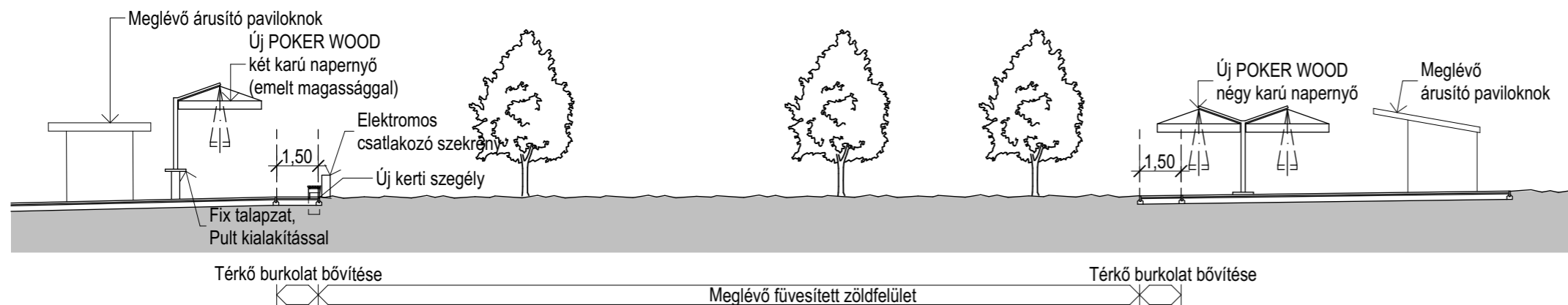
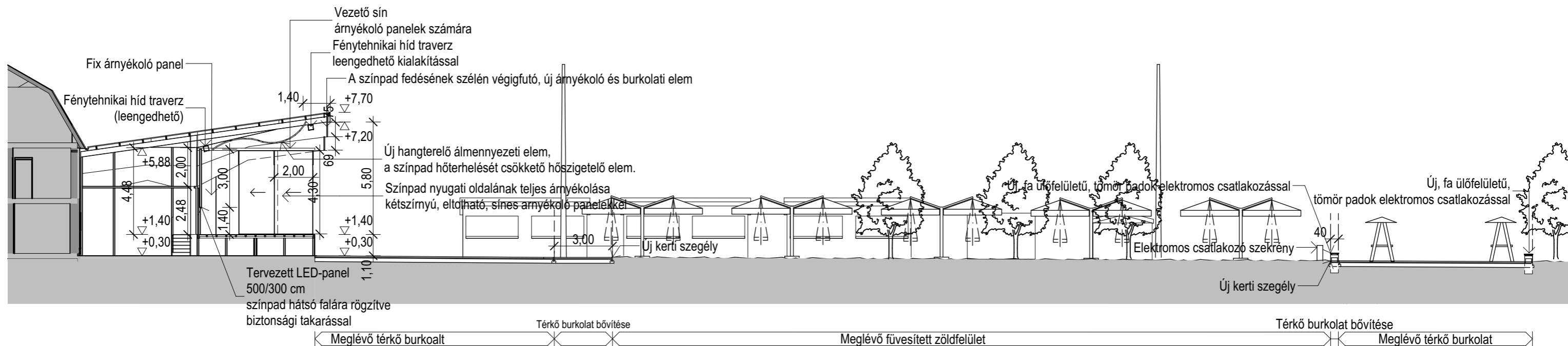
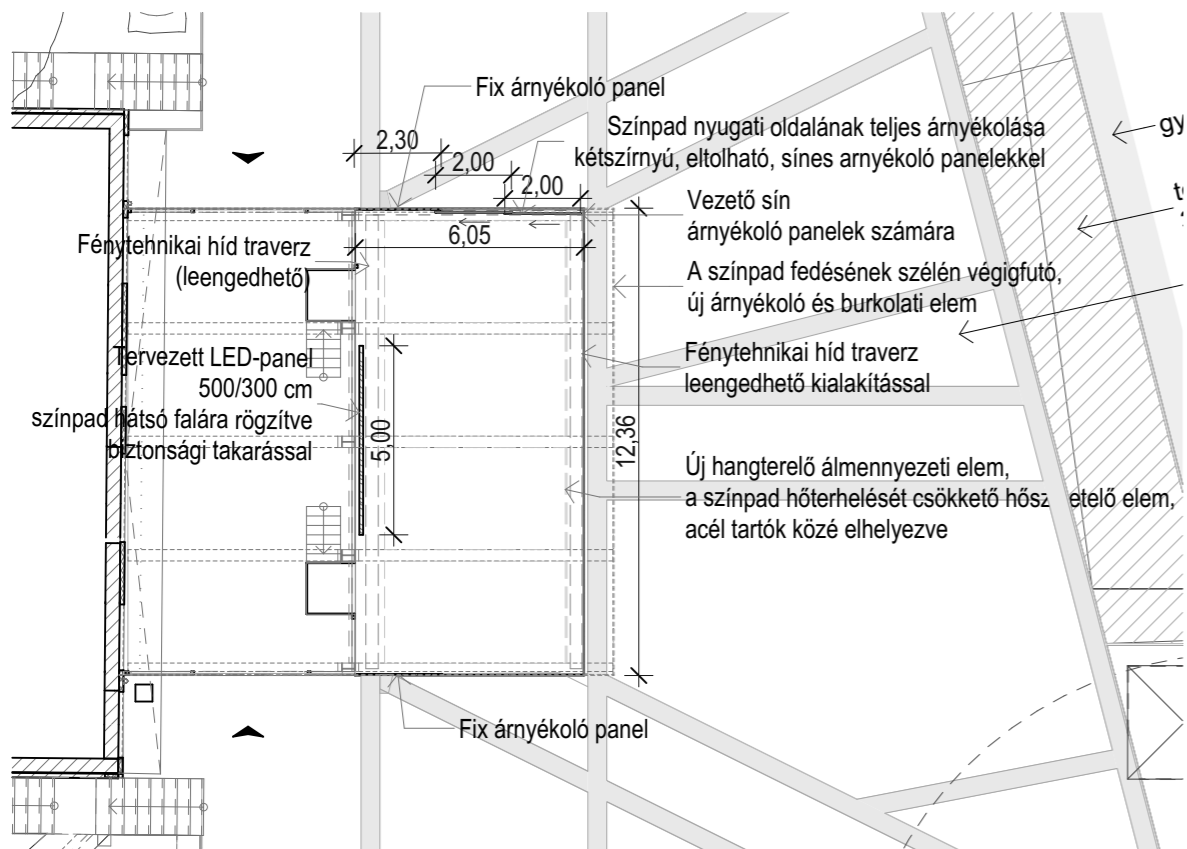

Zalakaros Korzó térrendezés

cím: 8749 Zalakaros, hrsz: 311/1
 tervező: Forma Zrt., 8360 Keszthely, Rákóczi u. 3.
 Rácz Tamás É1-20-0092
 Rácz Tamásné K1-20-0361

konceptió terv

msz: T-974-1



2024. 09. 05.

E-1.8 színpad tervei és tér metszetek m=1:200

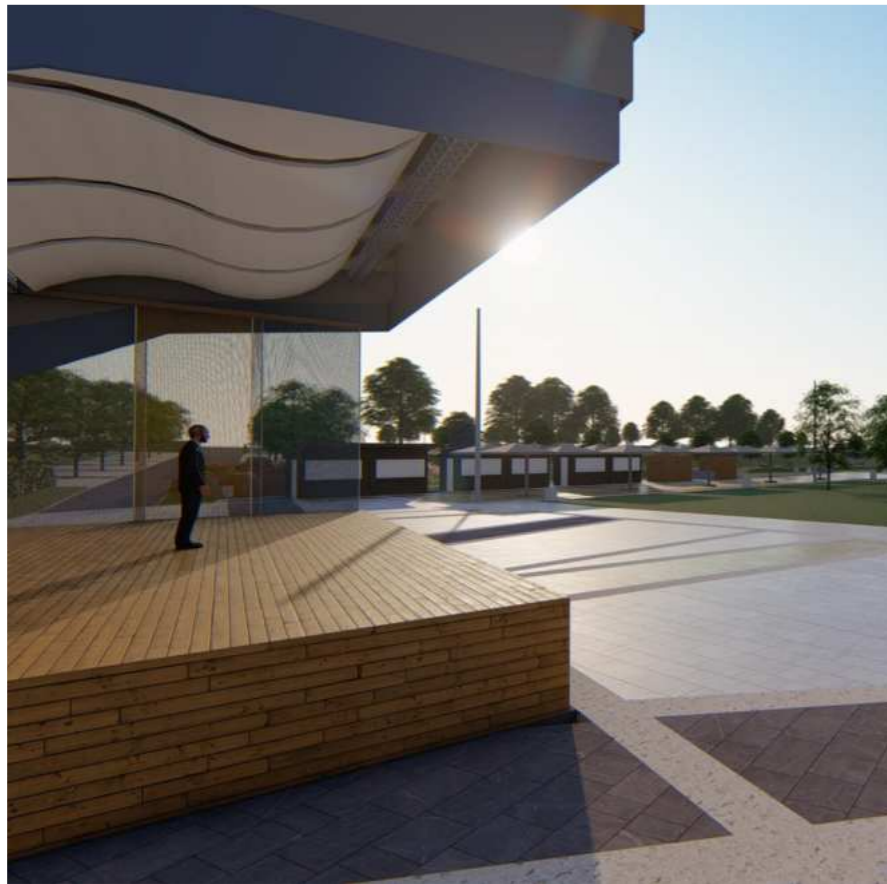

színpad nézetei behúzott árnyékolóval

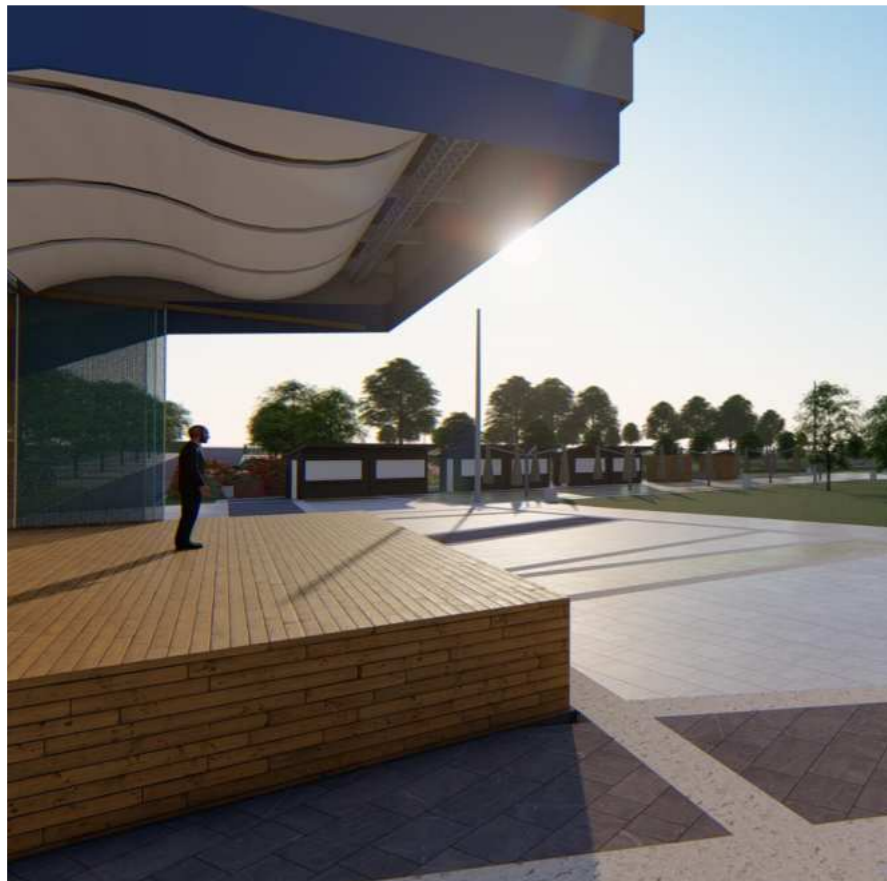

színpad nézetei elhúzott árnyékolók esetén



Zalakaros Korzó térrendezés

cím: 8749 Zalakaros, hrsz: 311/1
 tervező: Forma Zrt., 8360 Keszthely, Rákóczi u. 3.
 Rácz Tamás É1-20-0092
 Rácz Tamásné K1-20-0361

konceptió terv

msz: T-974-1



E-1.9 színpad látványtervek

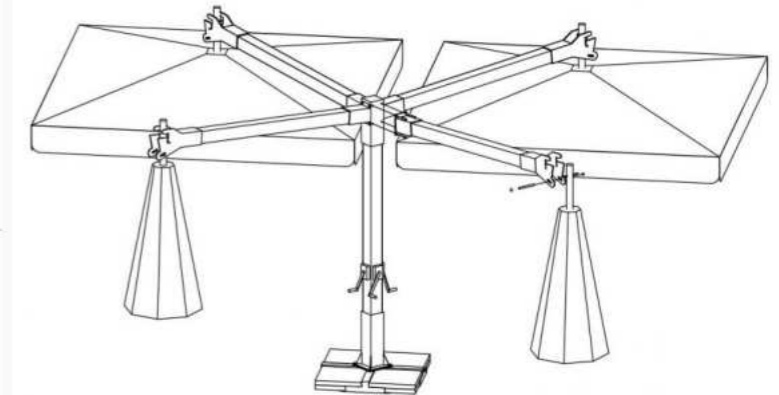
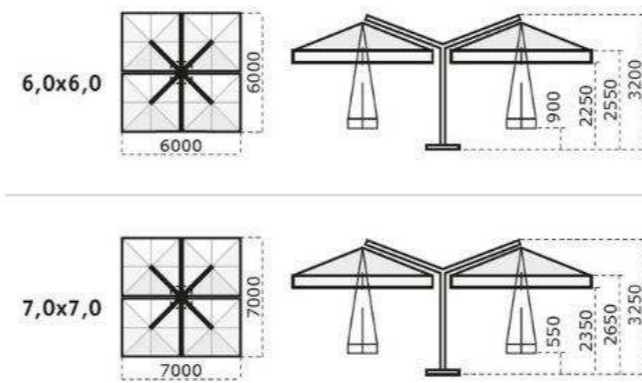

Zalakaros Korzó térrendezés

cím: 8749 Zalakaros, hrsz: 311/1
 tervező: Forma Zrt., 8360 Keszthely, Rákóczi u. 3.
 Rácz Tamás É1-20-0092
 Rácz Tamásné K1-20-0361

konceptió terv

msz: T-974-1



2024. 09. 05.

E-1.10 Árnyékoló-Poker wood



Zalakaros Korzó térrendezés

cím: 8749 Zalakaros, hrsz: 311/1
tervező: Forma Zrt., 8360 Keszthely, Rákóczi u. 3.
Rác Tamás É1-20-0092
Rác Tamásné K1-20-0361

konceptió terv

msz: T-974-1



2024. 09. 05.

E-1.11 Dombos gyerek játszó



jellemzők

- 8 mm vastag acéllemez váz, tűzihorganyzás után porfestve
- környezetbarát lazúrral kezelt, 40 mm vastag deszkázat
- inox kötőelemek
- súly: 82 kg

rögzítés

- dűbelezéssel

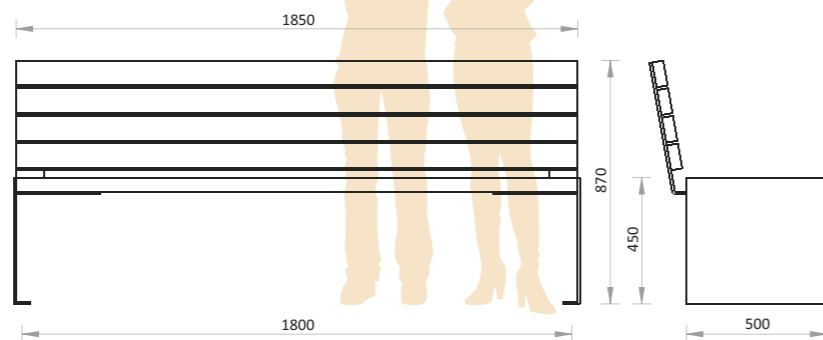

jellemzők

- 8 mm vastag acéllemez váz, tűzihorganyzás után porfestve
- környezetbarát lazúrral kezelt, 40 mm vastag deszkázat
- igény szerint fa-fém ülőfelülettel rendelhető
- inox kötőelemek
- súly: lóca 62 kg, ülőke 50 kg

rögzítés

- dűbelezéssel

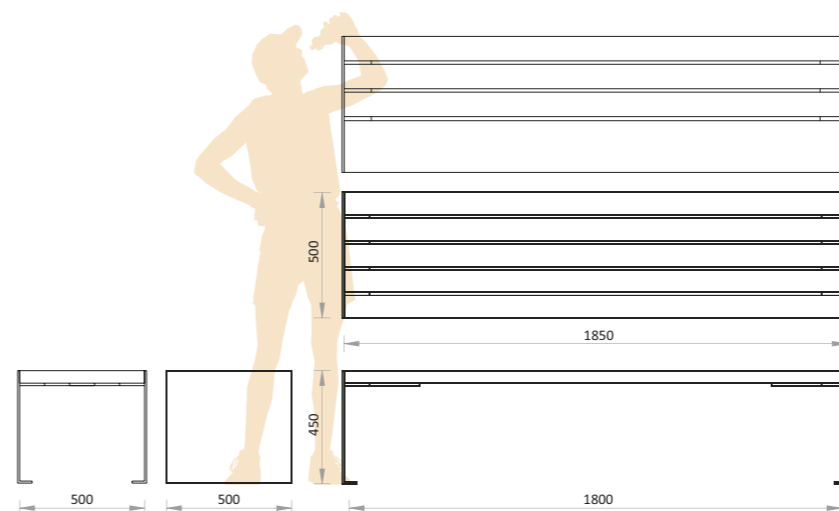

jelenlegi szemetes és pad



Zalakaros Korzó térrendezés

cím: 8749 Zalakaros, hrsz: 311/1
 tervező: Forma Zrt., 8360 Keszthely, Rákóczi u. 3.
 Rácz Tamás É1-20-0092
 Rácz Tamásné K1-20-0361

konceptió terv

msz: T-974-1



E-1.12 Padok



denios szelektív hulladékgyűjtő
sorolható 90l/elem
fémbetétes
1060/450/450mm

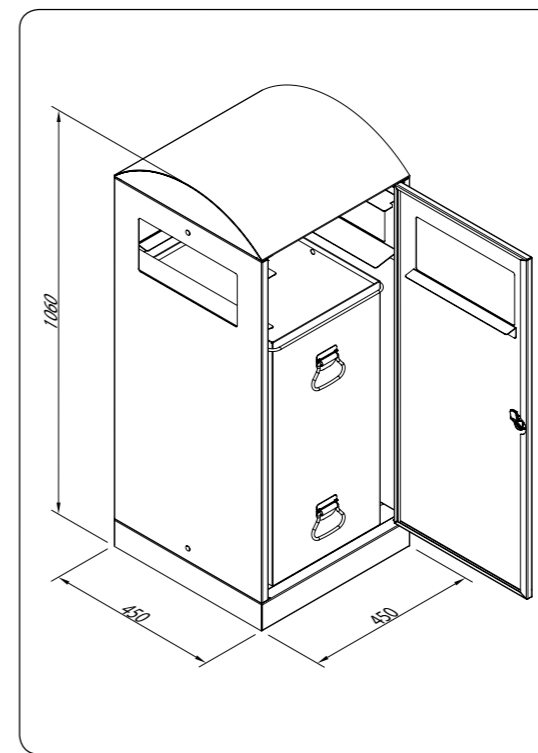

Javasolt szemetes
Konstruktív szögletes
nem szelektív - 66 literes
zsákos vagy tűzálló betétes



Streetbutor szelektív hulladékgyűjtő
3x70 liter műanyagbetétes vagy zsákos
egyik oldalon kerekes
1050/350/720 mm



Streetbutor TYTAN szelektív hulladékgyűjtő
3x120liter
szelektív kukák takarására
1000/650/1600 mm



Meglévő szemetes

Zalakaros Korzó térrendezés

cím: 8749 Zalakaros, hrsz: 311/1
tervező: Forma Zrt., 8360 Keszthely, Rákóczi u. 3.
Rácz Tamás É1-20-0092
Rácz Tamásné K1-20-0361

konceptió terv

msz: T-974-1
forma
2024. 09. 05.

E-1.13 Szemetes

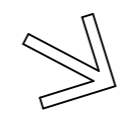
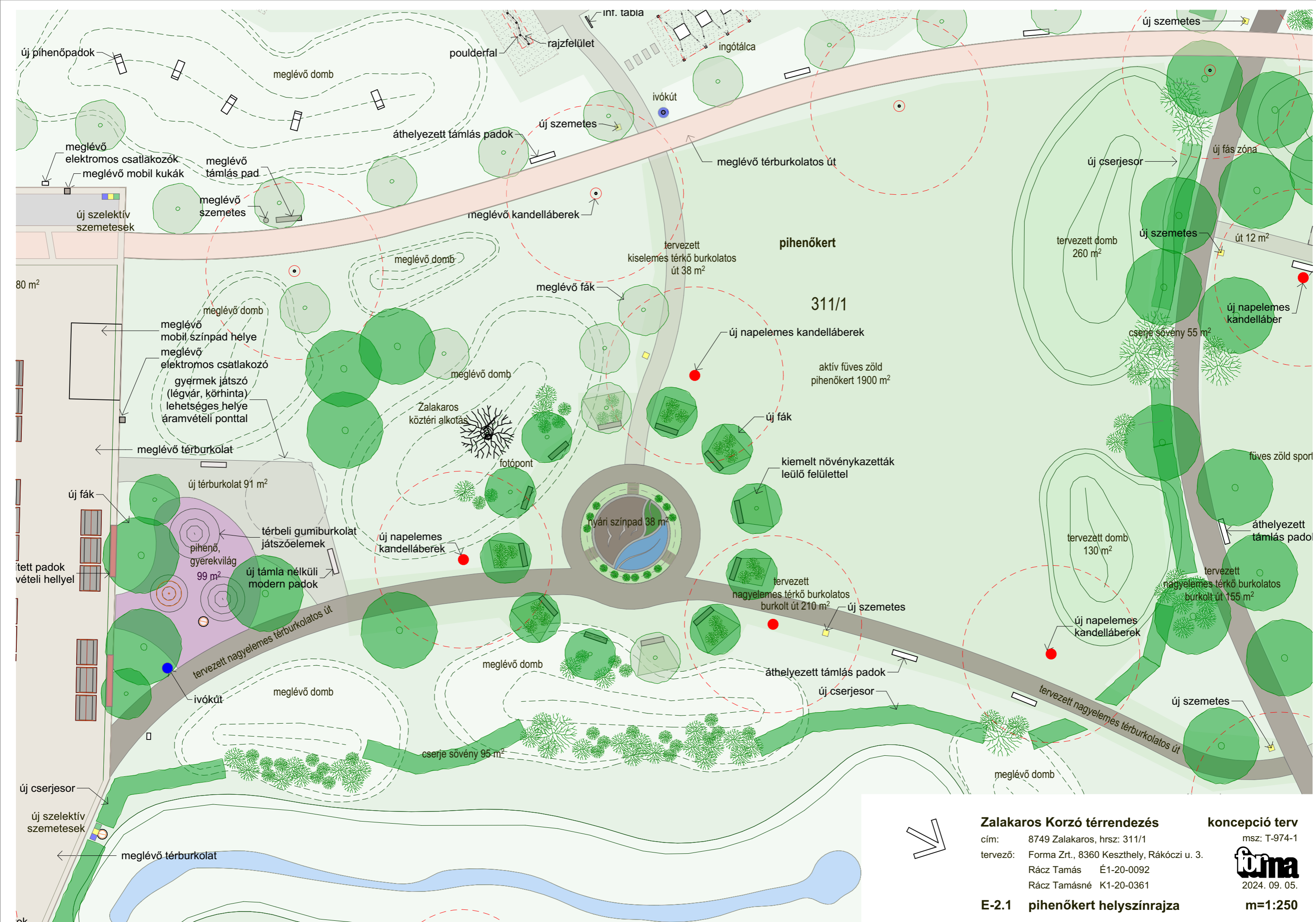

Zalakoros Korzó térrendezés

cím: 8749 Zalakoros, hrsz: 311/1
 tervező: Forma Zrt., 8360 Keszthely, Rákóczi u. 3.
 Rácz Tamás É1-20-0092
 Rácz Tamásné K1-20-0361

konceptió terv

msz: T-974-1

 2024. 09. 05.

E-2.1 pihenőkert helyszínrajza

m=1:250



Zalakaros Korzó térrendezés

cím: 8749 Zalakaros, hrsz: 311/1
tervező: Forma Zrt., 8360 Keszthely, Rákóczi u. 3.
Rácz Tamás É1-20-0092
Rácz Tamásné K1-20-0361

konceptió terv

msz: T-974-1

forma

2024. 09. 05.

E-2.2 pihenőkert látványterv teljes



Zalakaros Korzó térrendezés

cím: 8749 Zalakaros, hrsz: 311/1
tervező: Forma Zrt., 8360 Keszthely, Rákóczi u. 3.
Rácz Tamás É1-20-0092
Rácz Tamásné K1-20-0361

konceptió terv

msz: T-974-1

forma

2024. 09. 05.

E-2.3 pihenőkert látványterv teljes



Zalakaros Korzó térrendezés

cím: 8749 Zalakaros, hrsz: 311/1
 tervező: Forma Zrt., 8360 Keszthely, Rákóczi u. 3.
 Rácz Tamás É1-20-0092
 Rácz Tamásné K1-20-0361

konceptió terv

msz: T-974-1

 2024. 09. 05.

E-2.4 pihenőkert látványtervek



Zalakaros Korzó térrendezés

cím: 8749 Zalakaros, hrsz: 311/1

tervező: Forma Zrt., 8360 Keszthely, Rákóczi u. 3.

Rác Tamás É1-20-0092

Rác Tamásné K1-20-0361

E-2.5 Díszkert, gyógynövénykert

konceptió terv

msz: T-974-1

forma

2024. 09. 05.

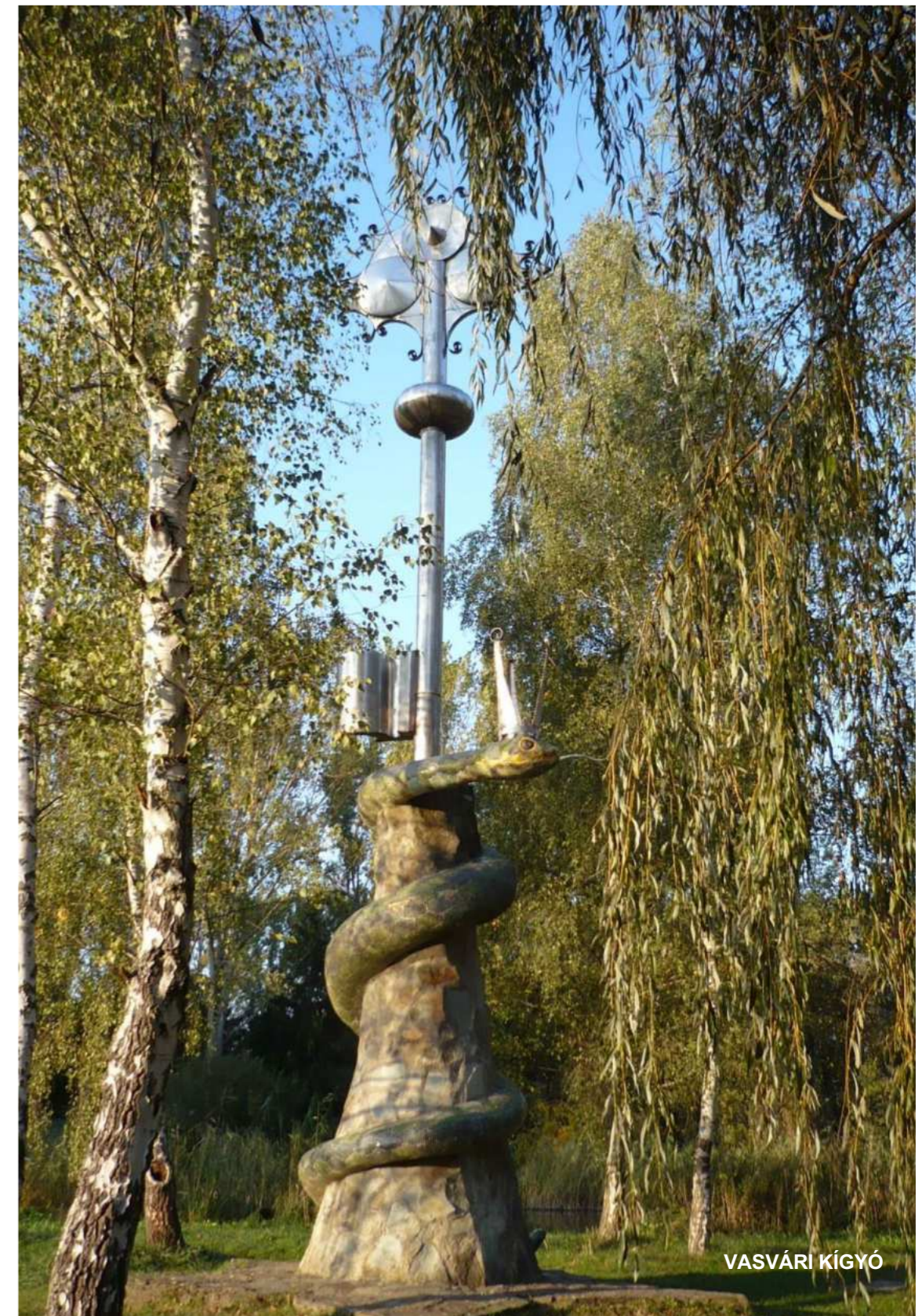

Zalakaros Korzó térrendezés - Egyeztetési anyag

tervező: Forma Zrt., 8360 Keszthely, Rákóczi u. 3.
Rácz Tamás É1-20-0092
Rácz Tamásné K1-20-0361



Zalakaros Korzó térrendezés

cím: 8749 Zalakaros, hrsz: 311/1

tervező: Forma Zrt., 8360 Keszthely, Rákóczi u. 3.

Rácz Tamás É1-20-0092

Rácz Tamásné K1-20-0361

konceptió terv

msz: T-974-1

forma

2024. 09. 05.

E-3.2 motorik park látványtervek teljes



tyajda@mapei.hu

Zalakaros Korzó térrendezés

cím: 8749 Zalakaros, hrsz: 311/1

tervező: Forma Zrt., 8360 Keszthely, Rákóczi u. 3.

Rácz Tamás É1-20-0092

Rácz Tamásné K1-20-0361

konceptió terv

msz: T-974-1

forma

2024. 09. 05.

E-3.3 motorik park látványtervek teljes, domb



tyarda@mapei.hu



eredeti terepbe illesztett pálya



teraszosan kialakított terep esetén



Zalakaros Korzó térrendezés

cím: 8749 Zalakaros, hrsz: 311/1
 tervező: Forma Zrt., 8360 Keszthely, Rákóczi u. 3.
 Rácz Tamás É1-20-0092
 Rácz Tamásné K1-20-0361

konceptió terv

msz: T-974-1

 2024. 09. 05.

E-3.4 motorik park látványtervek

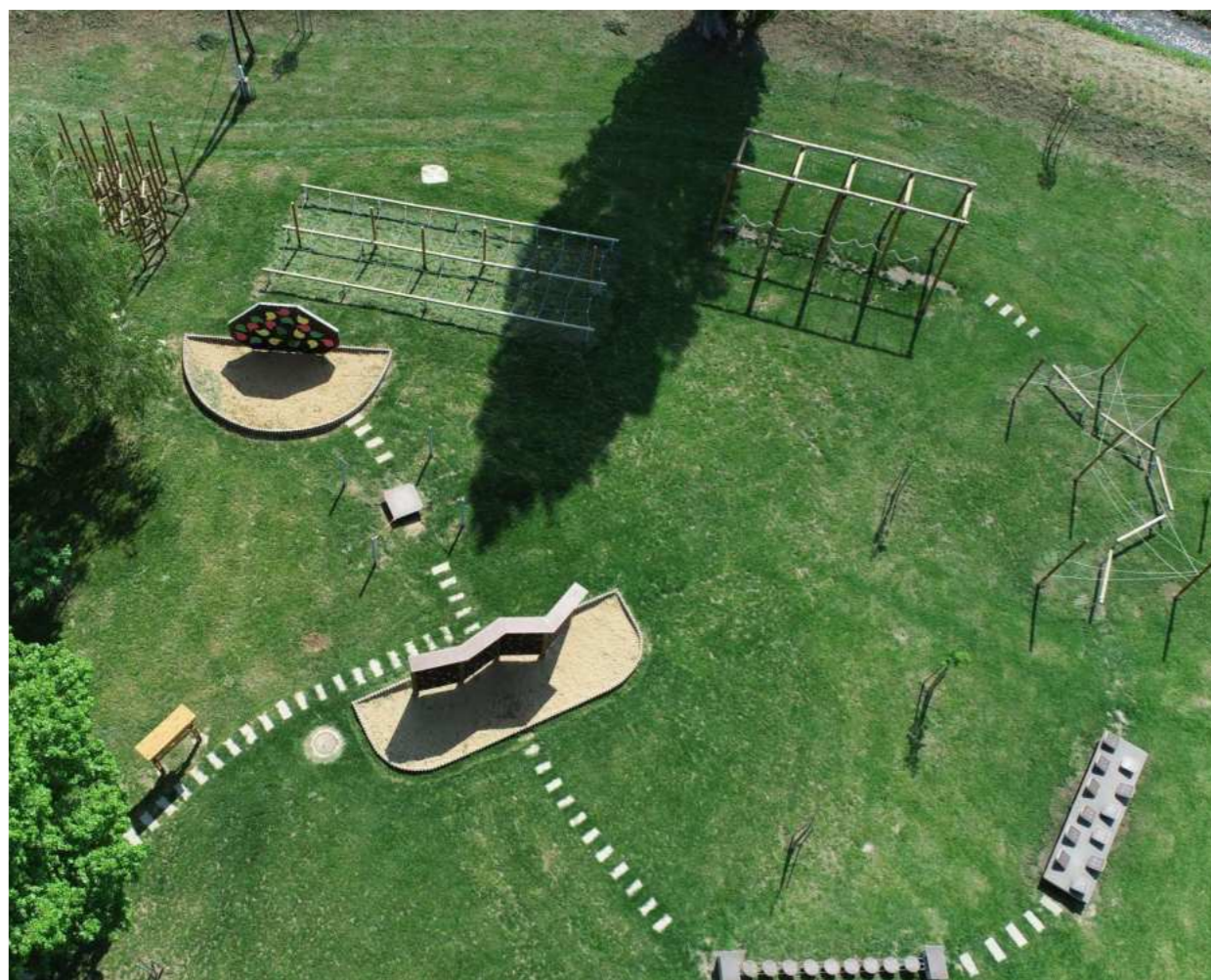

ingótálca



boulderfal



korongos egyensúlyozó



vízideszka



koordinációs háló



számspirál



anakonda



ferdelapos lépegető



"lézer"

Zalakaros Korzó térrendezés

cím: 8749 Zalakaros, hrsz: 311/1
tervező: Forma Zrt., 8360 Keszthely, Rákóczi u. 3.
Rác Tamás É1-20-0092
Rác Tamásné K1-20-0361

konceptió terv

msz: T-974-1



E-3.5 Családi tornapálya Viszoczy Sándor ev.

Tiszakürti Arborétum - **motorik park koncepció** - Ilona-Malom Műhely



Zalakaros Korzó térrendezés
 cím: 8749 Zalakaros, hrsz: 311/1
 tervező: Forma Zrt., 8360 Keszthely, Rákóczi u. 3.
 Rácz Tamás É1-20-0092
 Rácz Tamásné K1-20-0361

koncepció terv
 msz: T-974-1
forma
 2024. 09. 05.

E-3.6 Családi tornapálya ILONAMALOM



Felnőtt-kör:

1. kötéllhinta (mókus szobor)
2. eltérő magasságú, lejtős egyensúlyozó rönkpálya, háromszög formában, ahol az összekötő elemek különböző magasságú és dőlésszögű cölöpök
3. levéllap formájú egyszemélyes és csoportosan is használható mérleghinta
4. körforgó virággal
5. váltó rúd és kötélsor, ahol a kéz-láb-egyensúly közös játékával lehet tovább haladni, dombra fel és le a jelzett kék és piros színek követésével (faragott madár: cinke)
6. avarlépegető levélsor, fix és rugós levelekkel eltérő dőlésszögben és változó távolságokban
7. tereplépcső homokkő sziklasor az alagútcső felett, évelő, kakukkfűves-díszfűves beültetés között
8. alagútcső a domb kitüremkedésén (üreglakó állatok állatlábnnyomaival)
9. változó magasságú kapusor 50-120 cm magasságokkal az átbújás és átugrás feladataival (faragott szobor: fűrgegyík)
10. nyújtósor húzódkodó gyakorlathoz
11. eltérő magasságú, -színű, és -formájú lépegetősor, ahol az azonosakon kell oda-vissza végig menni
12. hármas magasságú dobogósor a díjazottaknak, mint ugrópálya és lábnyújtó elem

Gyerek-kör:

1. az alagútcsőből kibújva (vagy más irányból csatlakozva a "kis elemes" játékos körhöz) enyhe gödör (kráter) és dombocskák formájában, amin kötélszálak feszítettek két oldalról és helyenként kuszán kereszteződnek, átbújás és átlépés feladatokkal
2. ki-be-átbújós mászófal kétoldali feladatsorral
3. hármas nyújtósor, eltérő magasságokkal (pörgés, kitolás, húzódkodás feladatokkal)
4. hullámos hajlított cső, karikás pálca vezetésére, egy és két kézzel (faragott szobor: csiga)
5. ferde kötélszögek hálójában
6. hullámsoros ferde lépőfelületű cölöpösor
7. gumilap ugráló (faragott szobor: béka)
8. görbefát mintázó vastagodó egyensúlyozó fa
9. kétoldali tapintófal eltérő textúrákkal (csukott szemes feladat)
10. függeszkedős fix kapaszkodósor (mókuszfal)
11. hálófál átmászó és átbújó
12. forgó kúp lépegetős virágmintás elemekkel (faragott szobor: méhecske)

Zalakaros Korzó térrendezés

cím: 8749 Zalakaros, hrsz: 311/1
 tervező: Forma Zrt., 8360 Keszthely, Rákóczi u. 3.
 Rácz Tamás É1-20-0092
 Rácz Tamásné K1-20-0361

konceptió terv

msz: T-974-1

forma
 2024. 09. 05.

E-3.7 Családi tornapálya ILONAMALOM



Zalakaros Korzó térrendezés

cím: 8749 Zalakaros, hrsz: 311/1
tervező: Forma Zrt., 8360 Keszthely, Rákóczi u. 3.
Rácz Tamás É1-20-0092
Rácz Tamásné K1-20-0361

konceptió terv

msz: T-974-1



E-3.8 Családi tornapálya HAGS

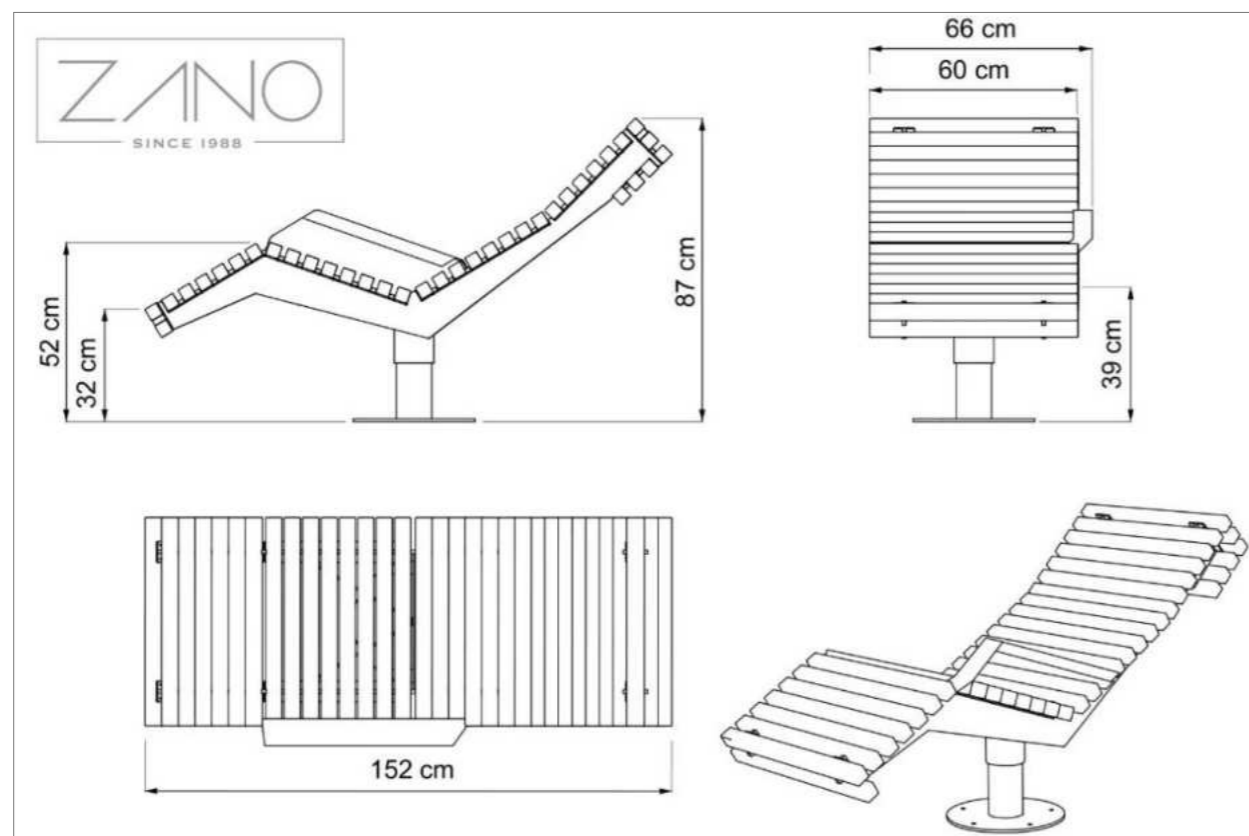
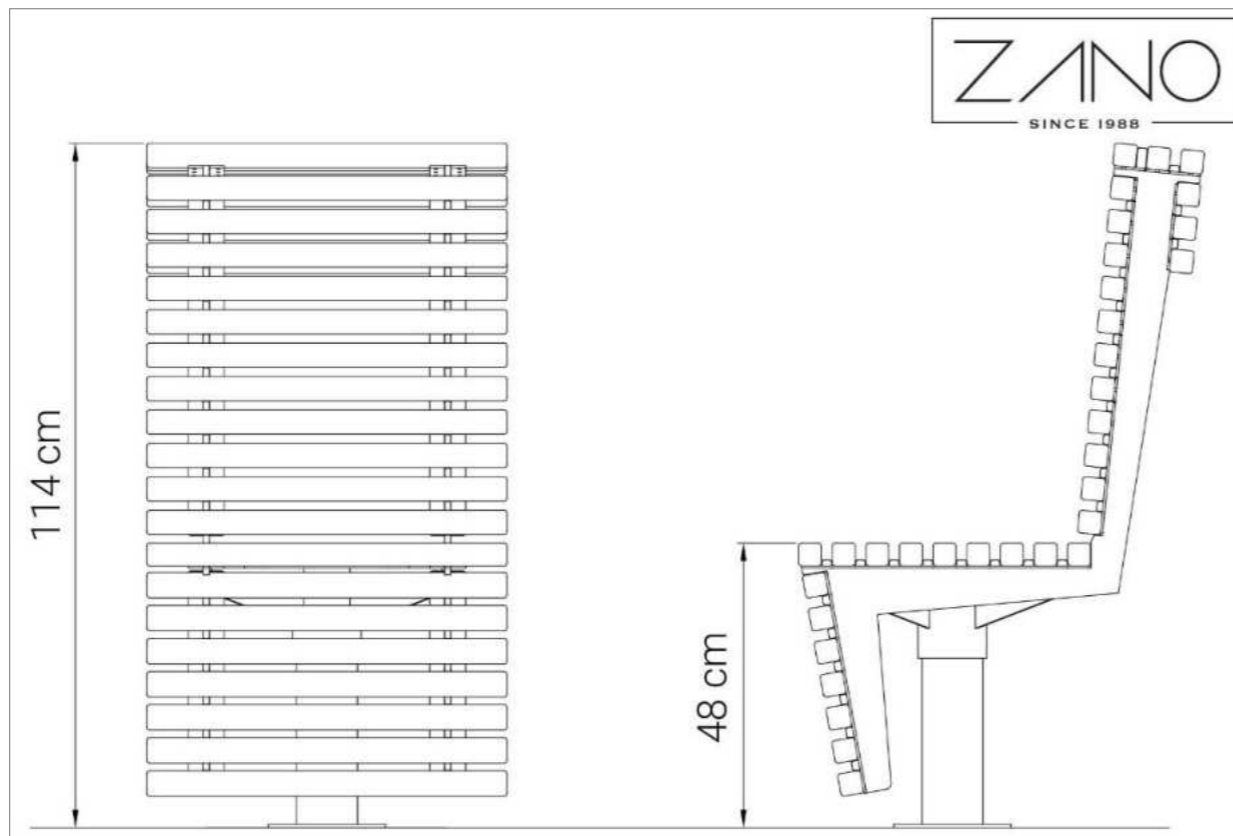

Zalakaros Korzó térrendezés

cím: 8749 Zalakaros, hrsz: 311/1
 tervező: Forma Zrt., 8360 Keszthely, Rákóczi u. 3.
 Rácz Tamás É1-20-0092
 Rácz Tamásné K1-20-0361

konceptió terv

msz: T-974-1

 2024. 09. 05.

E-3.9 Forgatható padok és székek

Zalakaros Korzó térrendezés

cím: 8749 Zalakaros, hrsz: 311/1
tervező: Forma Zrt., 8360 Keszthely, Rákóczi u. 3.
Rácz Tamás É1-20-0092
Rácz Tamásné K1-20-0361

konceptió terv

msz: T-974-1



2024. 09. 05.

E-4.1 Sportkert helyszínrajza

m=1:300

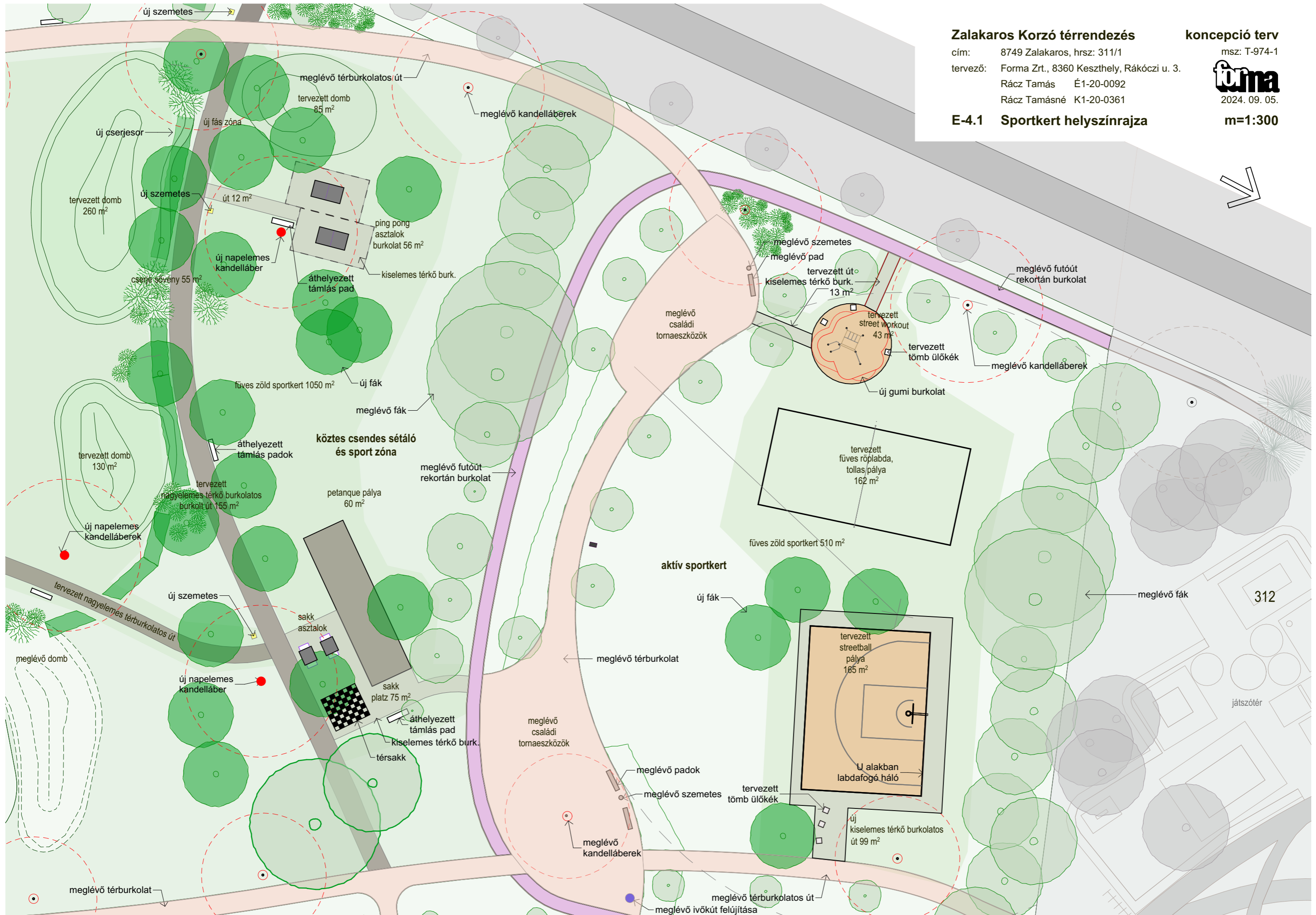

312

játszóter



Zalakaros Korzó térrendezés

cím: 8749 Zalakaros, hrsz: 311/1
tervező: Forma Zrt., 8360 Keszthely, Rákóczi u. 3.
Rácz Tamás É1-20-0092
Rácz Tamásné K1-20-0361

konceptió terv

msz: T-974-1



2024. 09. 05.

E-4.2 Sportkert látvány teljes



Zalakaros Korzó térrendezés

cím: 8749 Zalakaros, hrsz: 311/1
tervező: Forma Zrt., 8360 Keszthely, Rákóczi u. 3.
Rácz Tamás É1-20-0092
Rácz Tamásné K1-20-0361

konceptió terv

msz: T-974-1



2024. 09. 05.

E-4.3 Sportkert látvány teljes



Petanque



Petanque

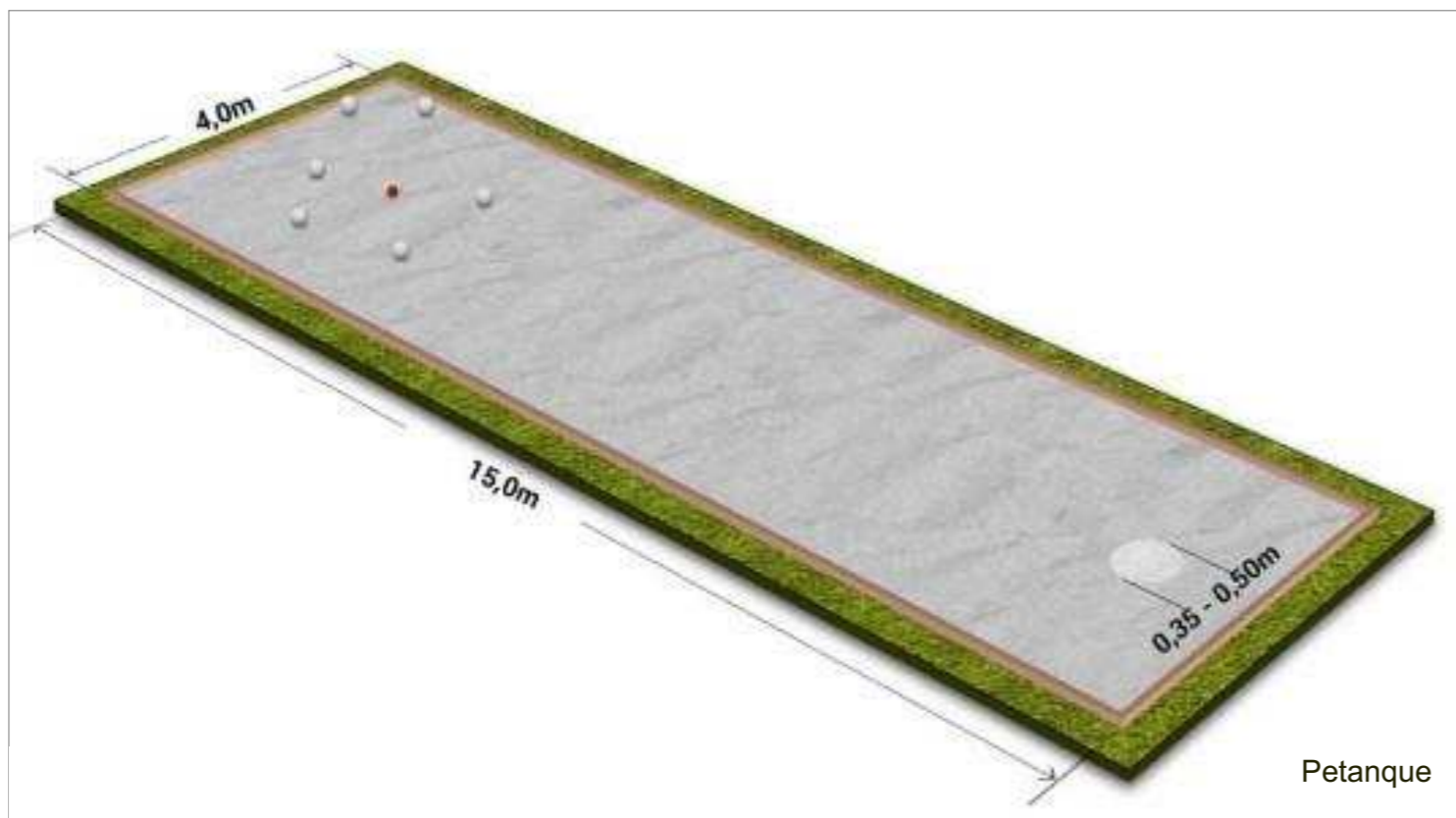

Petanque



acél szerkezet - Városliget



beton szerkezet

Zalakaros Korzó térrendezés

cím: 8749 Zalakaros, hrsz: 311/1
tervező: Forma Zrt., 8360 Keszthely, Rákóczi u. 3.
Rácz Tamás É1-20-0092
Rácz Tamásné K1-20-0361

konceptió terv

msz: T-974-1
forma
2024. 09. 05.

E-4.4 Petanque pálya és Ping-pong asztal

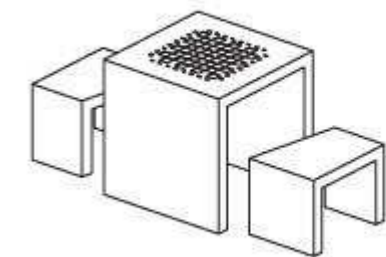
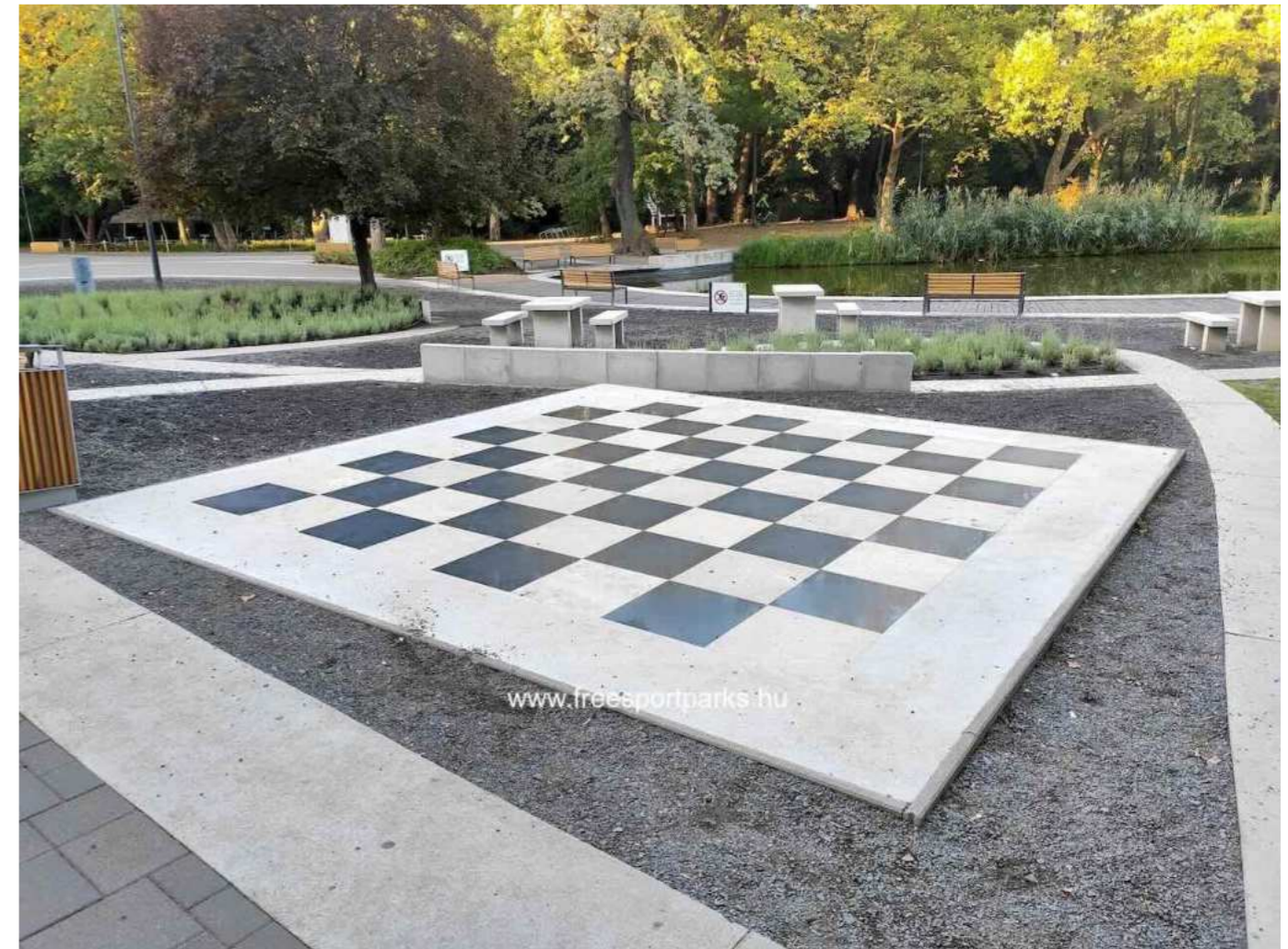

Zalakaros Korzó térrendezés

cím: 8749 Zalakaros, hrsz: 311/1
 tervező: Forma Zrt., 8360 Keszthely, Rákóczi u. 3.
 Rác Tamás É1-20-0092
 Rác Tamásné K1-20-0361

konceptió terv

msz: T-974-1

E-4.5 Térsakk, sakkasztal



Streetball pálya



Streetball palánk



Streetworkout pálya - Kővágóörs



Fitness pont 45 m2

Zalakaros Korzó térrendezés

cím: 8749 Zalakaros, hrsz: 311/1
tervező: Forma Zrt., 8360 Keszthely, Rákóczi u. 3.
Rácz Tamás É1-20-0092
Rácz Tamásné K1-20-0361

konceptió terv

msz: T-974-1
forma
2024. 09. 05.

E-4.6 Streetball és Streetworkout pálya